

LADEKONTAKTE

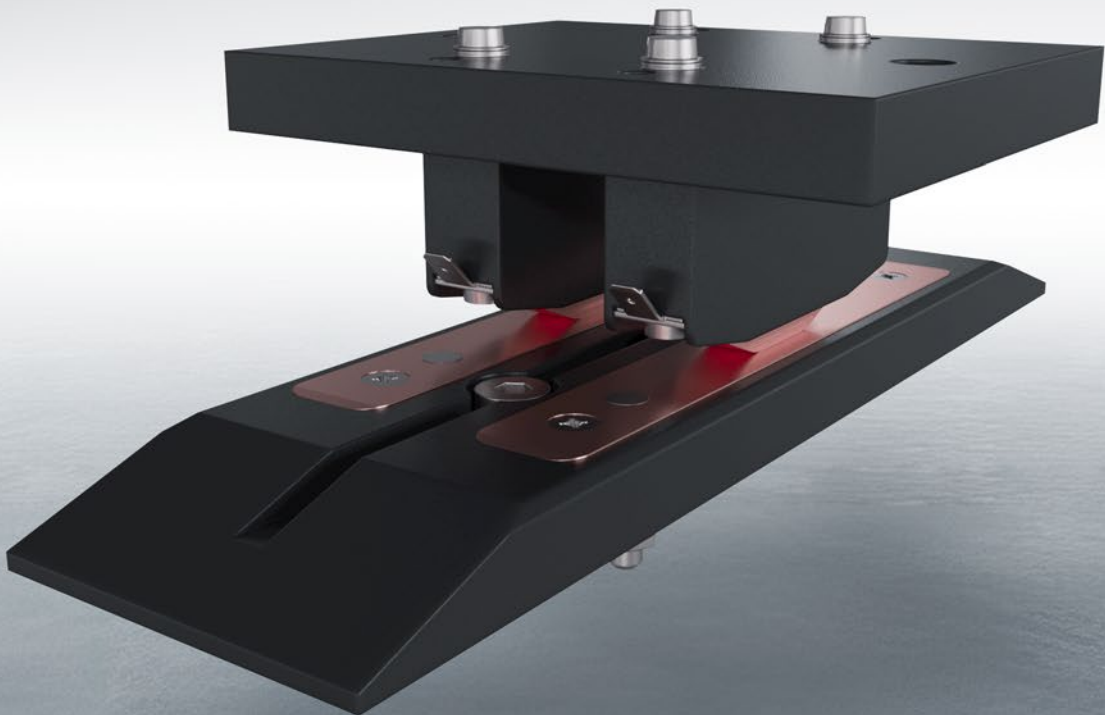

VAHLE LADEKONTAKTE EINE ECHE UNIVERSALLÖSUNG

VAHLE Ladekontakte ermöglichen die Übertragung von Lade- und Steuerströmen sowie die Datenkommunikation. Das VAHLE Portfolio bietet Lösungen für nahezu alle Anwendungsbereiche – von kleinen bis hin zu großen Leistungsanforderungen. VAHLE ist Pionier für Ladekontaktlösungen mit weit mehr als 30 Jahre Erfahrung und kontinuierlich dem Markt angepassten Weiterentwicklungen.

VAHLE deckt die gesamte Anforderungspalette ab – von der Standardlösung bis zum individuellen Sonderprojekt.

STARK | LANGLEBIG

Sei es bei der Ladung von fahrerlosen Transportsystemen in der Intralogistik oder in modernen Parkhäusern, in denen Autos von Parkrobotern in die Parkbuchten gebracht werden – bei den Ladekontakten kommt es darauf an, viele Überfahrten ohne Probleme zu meistern und ein sicheres Laden zu gewährleisten.

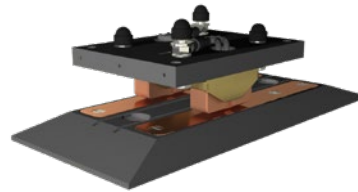

MODULAR | FLEXIBEL

In der Intralogistik sind die Standzeiten kurz, und der vorhandene Platz soll möglichst gut genutzt werden. All diese Charakteristika erfüllen Ladekontakte von VAHLE.

ROBUST | ANGEPASST

Egal ob fahrerlos oder mit Fahrer: Das Laden der Elektrostapler ist immer mit Aufwand verbunden. Durch VAHLE Ladekontakte entfällt das lästige manuelle Anbinden an das Stromnetz. Der Stapler fährt einfach an oder auf den Kontakt, um den Ladevorgang zu starten.

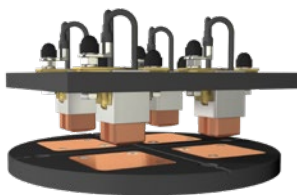
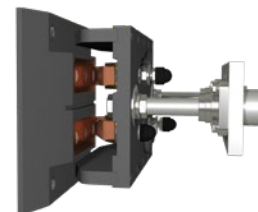

UNIVERSELL | VIELSEITIG

Viele Fahrgeschäfte benötigen an den Ein- und Ausstiegen Energie, um z.B. die Sicherheitsbügel zu betätigen. Aber auch selbstfahrende, frei bewegliche Fahrgeschäfte, die den Besucher durch eine Fantasiewelt befördern, können bequem und sicher durch VAHLE Ladekontakte mit Energie versorgt werden.

KLEINBAUEND | PREISWERT

Im Industriezeitalter 4.0 werden kleine selbstfahrende Fahrzeuge immer wichtiger. Sie müssen flexibel auf die gestellten Anforderungen reagieren können, um einen reibungslosen Produktionsablauf zu gewährleisten. Kleinste, modular aufzubauende Ladekontakte für Energie und Daten sind hier die perfekte Lösung.



ÜBERALL IM EINSATZ FÜR UNTERSCHIEDLICHSTE ANWENDUNGSBEREICHE



Fahrerlose Transportsysteme



Staplerladung



Parkhäuser



Fahrgeschäfte

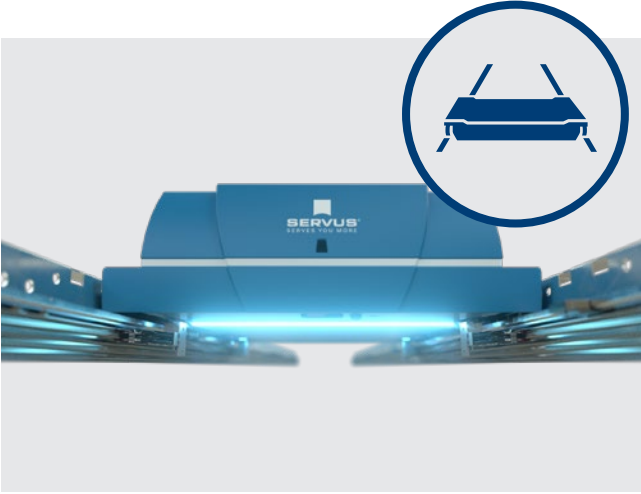

Shuttlesysteme

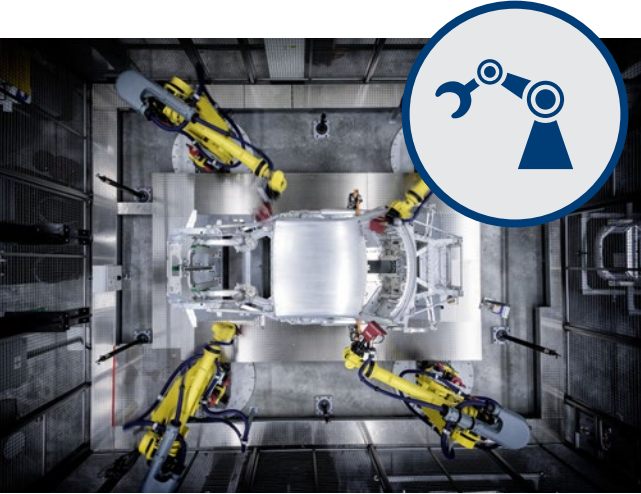

Robotik

FEATURES UND SPEZIFIKATIONEN

Unsere Ladekontakte wurden entwickelt, um eine zuverlässige und beständige Energieübertragung in jeder Anwendung zu gewährleisten. Durch vielfältige Bauformen und Stromstärken werden wir Ihren Anforderungen gerecht. Auf den folgenden Seiten finden Sie unser Standardportfolio. Diverse Möglichkeiten der Individualisierung, sowie komplette Neuentwicklung können wir mit Ihnen selbstverständlich realisieren.

Features

- Standard-Stromstärken bis zu 600 A
- Standard-Übertragungsspannungen bis 60 VDC/25 VAC
- ein-, doppel- und mehrpolige Kontaktlösungen
- Ausführungen als Auffahr-, Überfahr- oder Druckkontakte
- optional mit Pilotkontakten erweiterbar
- große Toleranzen über Linearführungselemente
- optional mit Zulassung als „Recognized Component“ nach UL 583 (Industrial Trucks Accessories, Battery Powered) und UL 3100 (Automated Mobile Plattformen)

Customizing

- konstruktive Unterstützung in jeder Projektphase
- eigener Sonderbau für kundengepasste Lösungen – auch für kleinere Losgrößen (z. B. Bauformen, Abmessungen, höhere Spannungen 230/400V sowie Stromstärken, Außenanwendungen)

SYSTEMÜBERSICHT

BLS Stromabnehmer

Fahrzeugmontierter Stromabnehmer, auch mit Reinigungsbürsten zur Gewährleistung einer zuverlässigen Leistung und einem gleichmäßigen Kontakt. Erhältlich in mehrpoligen Ausführungen und unterschiedlichen Stromstärken.

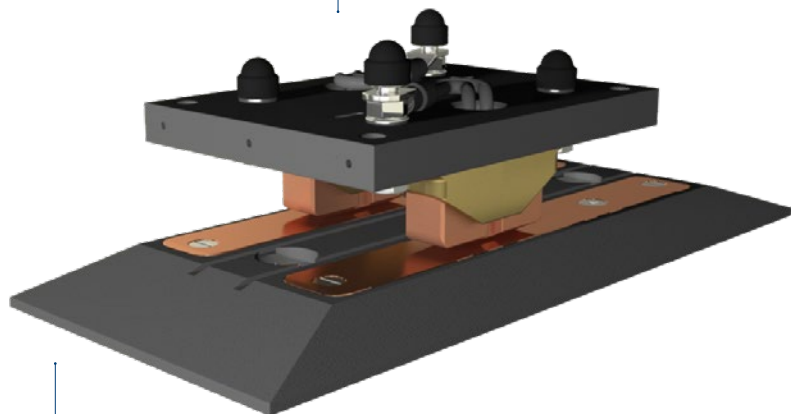

BLK Basismodul

Die stationär montierte Grundplatte ist äußerst verschleißfest und hat somit eine besonders hohe Lebensdauer. Sie ist in mehrpoligen Ausführungen und unterschiedlichen Stromstärken erhältlich.

Je nach Anwendungsfall kann das BLK Basismodul auch an das Fahrzeug, und der BLS Stromabnehmer stationär montiert werden.

* Sie können sich unter www.vahle.de/produkte/ladekontakte die Betriebsanleitung herunterladen. Alternativ über den QR-Code



STANDARD PORTFOLIO

2-POLIGE LADEKONTAKTE

für Ladestromstärken von 50-200A

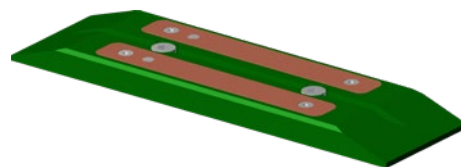
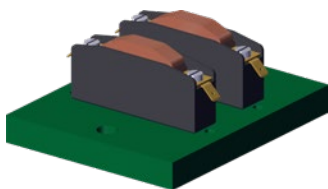

50 A Ausführung

Bezeichnung		Grundfläche Abmessungen in mm*	Gewicht kg	Bestell-Nr.
SA-BLS50-20-01	Stromabnehmer	130 x 105	0,425	590672
BLK100-2-06	Bodenkontakt	250 x 70	0,574	590736

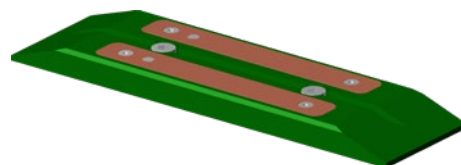
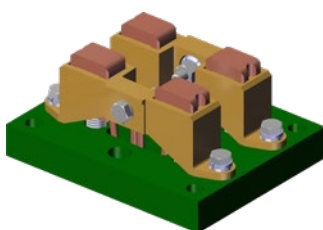

100 A Ausführung

Bezeichnung		Grundfläche Abmessungen in mm*	Gewicht kg	Bestell-Nr.
SA-BLS100-20-01	Stromabnehmer	125 x 100	0,955	590541
BLK100-2-06	Bodenkontakt	250 x 70	0,574	590736

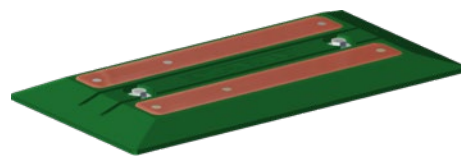
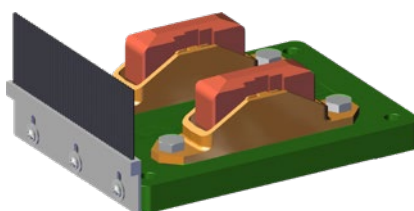

200 A Ausführung

Bezeichnung		Grundfläche Abmessungen in mm*	Gewicht kg	Bestell-Nr.
SA-BLS200-2-01-MS	Stromabnehmer – Kunststoff als Frästeil (grün)	220 x 160	2,680	590000/00-MS
BLK200-2-01	Bodenkontakt – Kunststoff als Frästeil (grün)	400 x 190	2,530	590001/00
SA-BLS200-2-01	Stromabnehmer – Kunststoff als Spritzteil (schwarz)	220 x 160	2,127	0590872/00-MS
BLK200-2-01	Bodenkontakt – Kunststoff als Spritzteil (schwarz)	400 x 190	2,054	0590873/00

* Sie können sich unter www.vahle.de/produkte/ladekontakte die 3d Daten zu den jeweiligen Ladekontakten herunterladen. Alternativ über den QR-Code



STANDARD PORTFOLIO

2-POLIGE LADEKONTAKTE INKL. ZUSÄTZLICHER PILOTFUNKTION

für Ladestromstärken von 50–200A und die Übertragung von Steuersignalen und Daten

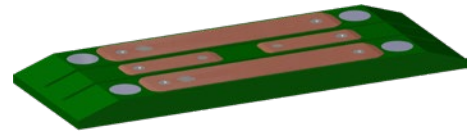
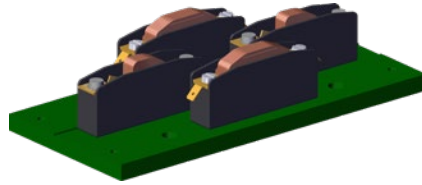

50A Ausführung

Bezeichnung		Grundfläche Abmessungen in mm*	Gewicht kg	Bestell-Nr.
SA-BLS50-20/20-2-01	Stromabnehmer	220 x 100	0,614	590637
BLK100-2/25-2-04	Bodenkontakt	280 x 100	1,143	590624

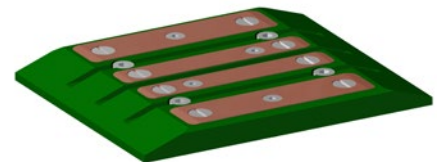
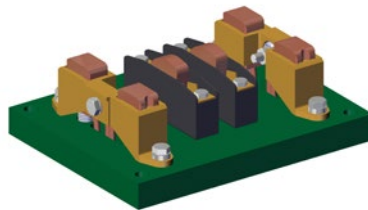

100A Ausführung

Bezeichnung		Grundfläche Abmessungen in mm*	Gewicht kg	Bestell-Nr.
SA-BLS100-20/20-2-01	Stromabnehmer	180 x 140	1,392	590573
BLK100-2/25-2-02	Bodenkontakt	200 x 160	1,237	590574

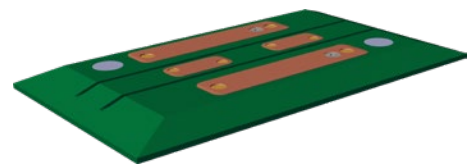
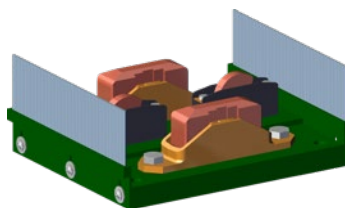

200A Ausführung

Bezeichnung		Grundfläche Abmessungen in mm*	Gewicht kg	Bestell-Nr.
SA-BLS200-2B/20-2-01-MS	Stromabnehmer	220 x 190	3,330	590198/00-MS
BLK200-2/25-2-01	Bodenkontakt	400 x 230	2,718	590062

* Sie können sich unter www.vahle.de/produkte/ladekontakte die 3d Daten zu den jeweiligen Ladekontakten herunterladen. Alternativ über den QR-Code



STANDARD PORTFOLIO

1-POLIGE LADEKONTAKTE

für hohe Stromstärken von 200–600 A und die individuelle Anordnung der Lade- oder Pilotkontakte

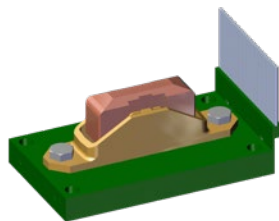

200 A Ausführung

Bezeichnung		Grundfläche Abmessungen in mm*	Gewicht kg	Bestell-Nr.
SA-BLS200-1-04	Stromabnehmer	170 x 100	1,209	590035/00-MS
BLK200-1-02	Bodenkontakt	400 x 70	1,061	590036

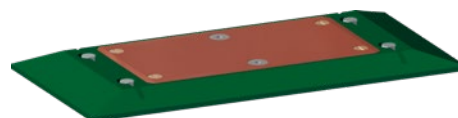
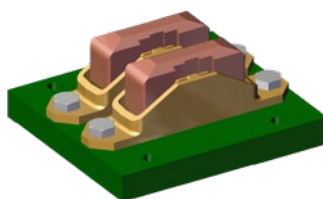

400 A Ausführung

Bezeichnung		Grundfläche Abmessungen in mm*	Gewicht kg	Bestell-Nr.
SA-BLS400-10-02	Stromabnehmer	160 x 145	2,355	590114
BLK600-1-01	Bodenkontakt	400 x 190	3,241	590044

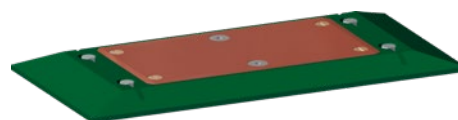
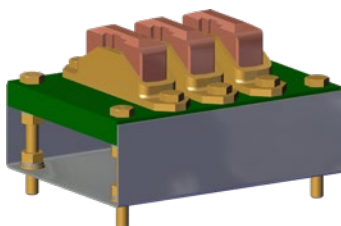

600 A Ausführung

Bezeichnung		Grundfläche Abmessungen in mm*	Gewicht kg	Bestell-Nr.
SA-BLS600-1A0-01	Stromabnehmer	210 x 158	3,563	590043/00-MS
BLK600-1-01	Bodenkontakt	400 x 190	3,241	590044

* Sie können sich unter www.vahle.de/produkte/ladekontakte die 3d Daten zu den jeweiligen Ladekontakten herunterladen. Alternativ über den QR-Code





Paul Vahle GmbH & Co. KG

Westicker Str. 52
59174 Kamen
Deutschland

+49 2307 7040
info@vahle.com
vahle.com

Ihren lokalen Kontakt finden Sie unter:

vahle.com/kontakt